

# RÉCEPTEUR MÉTÉO WD 9541

**STAR METEO**

[www.starmeteo.fr](http://www.starmeteo.fr)

## MANUEL D'UTILISATION

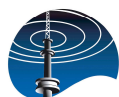

**LA CROSSE®  
TECHNOLOGY**

[www.lacrossetechnology.fr](http://www.lacrossetechnology.fr)



**METEO FRANCE**  
Toujours un temps d'avance

[www.meteo.fr](http://www.meteo.fr)

## **Une innovation La Crosse Technology pour votre sécurité et votre agrément**

La météorologie est une information déterminante dans nos prises de décisions quotidiennes : qu'il s'agisse d'une simple activité de loisir ou de notre activité professionnelle, son influence sur notre environnement est telle qu'elle joue un rôle à la fois sur notre sécurité, notre performance et, bien sur, notre agrément.

Les progrès accomplis dans le domaine des techniques de prévisions météorologiques permettent de disposer aujourd'hui d'une information précise et fiable.

C'est pourquoi, dans ce contexte où la météorologie prend une place accrue dans les préoccupations des Français, La Crosse Technology a créé une nouvelle gamme de récepteurs météorologiques tout à fait révolutionnaire. Star Météo, la nouvelle gamme de La Crosse Technology peut afficher jusqu'à 4, 5 ou 6 jours de prévisions météo : c'est une évolution majeure car elle permettra à chacun de disposer en permanence des prévisions fiables à l'échelle de son département !



Pour cette édition particulière des stations Star Météo, La Crosse Technology s'est associé l'expertise de Météo-France, C'est ainsi que les prévisions météo comme les informations de vigilance transmises à votre récepteur proviennent de Météo-France. Ces données sont ensuite compilées et ordonnées numériquement pour leur utilisation et leur affichage sur les stations STAR METEO.

**Nous vous invitons à découvrir en détail le fonctionnement de ces nouveaux produits.**

### Avertissement :

Bien que l'élaboration des prévisions météorologiques mette en œuvre les ressources les plus modernes de la technique, les données transmises par Météo France et La Crosse Technology ne traduisent que l'évolution la plus probable d'un ensemble d'éléments. Météo France et La Crosse Technology ne pourront en aucun cas être tenus pour responsables de tout dommage de quelque nature qu'il soit résultant de l'interprétation et/ou de l'utilisation des informations météorologiques délivrées par les stations Star Météo.

## RECEPTEUR METEO

# J+4

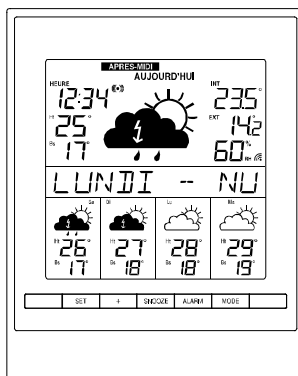

## FONCTIONNALITÉS :

### RECEPTEUR METEO

- Heure et date radio pilotées par le signal STAR METEO
- Affichage des heures et minutes ; secondes défilantes
- Calendrier avec affichage jour / date
- Réglage d'une alarme de réveil avec répétition (Snooze)
- Prévision météo quotidienne et des 4 jours à venir avec détail de la prévision du matin, de l'après midi, de la soirée et de la nuit à l'aide de 36 pictogrammes météo
- Menu défilant indiquant sous forme de texte les prévisions météo détaillées, pour la journée en cours et les 4 jours suivants, avec ou sans détail par ¼ de journée
- Choix de la vitesse de défilement du texte météo (de 1 à 4)
- Affichage permanent des mini/maxi de températures prévues pour la journée en cours et pour les 4 jours suivants
- Alerte de vigilance Orange ou Rouge pour le département paramétré, avec détail sur le menu défilant
- Paramétrage du département selon la localisation de l'utilisateur
- Affichage des températures en degrés Celsius (°C) et du taux d'hygrométrie en %RH
- Réglage du contraste de l'écran LCD
- Témoin d'usure des piles
- Affichage d'une icône de réception du signal transmis. Icônes différentes selon la qualité et la puissance de réception.
- Possibilité de remise à zéro des données (paramètres d'usine)
- Transmission sans fil toutes les 4 secondes des températures et hygrométries locales, par

- ondes 868 MHz, via un transmetteur à installer par l'utilisateur (Technologie IT+)
- Se pose sur une table ou se fixe au mur



*La nouvelle technologie de transmission à distance « IT+ » est une exclusivité mise au point et développée par La Crosse Technology. « IT+ » vous garantit une mise à jour instantanée des données relevées par vos capteurs extérieurs : suivez vos variations climatiques en temps réel dans votre environnement !*

#### EMETTEUR EXTERIEUR

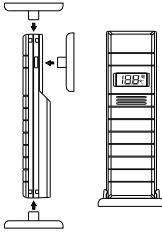

- Transmission à distance de la température et de l'hygrométrie extérieures vers le récepteur météo par ondes 868 MHz
- Affiche alternativement les relevés de température et d'humidité sur l'écran LCD
- Support mural
- Installer l'émetteur à l'abri du rayonnement solaire pour recueillir une température et un taux d'hygrométrie ambiantes, et non de rayonnement, mais aussi de la pluie
- Ce transmetteur est résistant à l'eau mais n'est pas étanche aux eaux ruisselantes ou aux plongées !

#### INSTALLATION :

Afin d'assurer le bon fonctionnement de votre récepteur « Star Météo » il est important de respecter les différentes étapes de mise en œuvre ci-après exposées.

La Haute technologie mise en œuvre pour assurer le bon fonctionnement de votre récepteur nécessite de bien respecter les étapes d'installation, et requiert de la patience et du bon sens.

1. Commencez par installer les piles dans l'émetteur (voir "**Installation et remplacement des piles de l'émetteur Thermo-hygro local**" ci-dessous).
2. Dans un laps de temps maximum de 2 minutes qui suivent la mise sous tension de l'émetteur, installez les piles dans le Récepteur Météo (voir le paragraphe "**Installation et remplacement des piles du récepteur Météo**" ci-dessous).
3. **N'ACTIVEZ AUCUNE TOUCHE** car le récepteur météo démarre une phase de synchronisation avec d'une part le transmetteur extérieur, d'autre part les ANTENNES RELAIS activées par le satellite. Cette phase de synchronisation dure environ 40-70 minutes.
4. Une fois que les piles sont en place, tous les segments du LCD s'affichent brièvement. Ensuite, l'heure (sous la forme « 0:00 ») s'affiche. Le reste des données s'affiche sous la forme « -- ». Si ces informations ne s'affichent pas sur l'écran LCD dans les 60 secondes qui suivent la mise en place des piles, retirez les piles du récepteur et du transmetteur et attendez au moins 3 minutes avant de les réinsérer. Recommencez à l'étape 1 ci-dessus.
5. Si les segments s'affichent sur l'écran LCD, le récepteur Météo commence immédiatement à recevoir le signal de l'émetteur extérieur. La température et l'hygrométrie extérieures devraient alors s'afficher sur l'écran du récepteur météo. Si la température et l'hygrométrie extérieures ne s'affichent pas dans les 3 minutes qui suivent l'insertion des piles, retirez les piles de tous les appareils et recommencez à partir de l'étape 1.
4. Pour assurer une bonne transmission 868MHz, la distance entre le récepteur Météo et l'émetteur ne doit

- pas excéder 100m en champ libre (voir les paragraphes "Mise en place" et "Réception 868 MHz").
5. Au bout de la période de synchronisation (40 à 70 minutes environ) l'heure et la date sont mises à jour.
  6. La réception des prévisions météo par défaut ainsi que le texte météo affiché sont ceux de Paris (département « 75 » qui clignote à la place des données extérieures). L'affichage par défaut se fera selon le schéma ci-dessous :

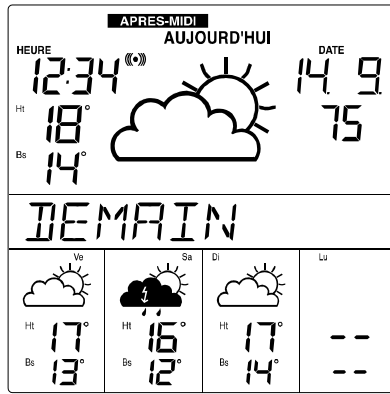

L'affichage ci-contre est celui que vous verrez sur le récepteur juste avant le réglage de votre département (75 clignote et texte météo défilant). Un affichage partiel est donc un affichage normal.

- Il faut alors rentrer dans le menu de réglage de votre département (voir le paragraphe "Choix du département selon la localisation du récepteur")
7. Dans un délai normalement maximum de 6 heures, les prévisions météo de votre département vont s'afficher. Et dès lors, être reçues automatiquement sans que vous ayez à effectuer la moindre opération.

**LES POINTS SUIVANTS DOIVENT IMPERATIVEMENT être pris en compte lors de l'installation.**

- La réception des données se fait généralement selon les indications ci-dessus. Toutefois en raison de la multiplication des signaux électroniques et de la nécessité de calage de la fréquence, il se peut que la réception ne se fasse pas du premier coup. C'est pourquoi, nous conseillons d'attendre 36 heures après l'insertion des piles pour diagnostiquer une non-réception.
- La réception du signal STAR METEO peut aussi dépendre de l'emplacement du récepteur dans une bâtisse. La déplacer permet souvent la captation du signal en cas de difficulté de réception dans une pièce.
- La connexion de votre récepteur au réseau STAR METEO est avérée dès lors que l'heure et la prévision météo par défaut (75) sont reçues. La synchronisation avec le département choisi n'est alors plus qu'une question de temps.
- Dans tous les cas, si le réglage du département n'est pas possible, il convient de ré-initialiser le récepteur.
- Si après une 1<sup>ère</sup> mise en œuvre ou une réinitialisation, la réception des données météo est partielle (pictogramme de prévision manquant pour le jour en cours ou l'un des jours suivants), ou que l'heure n'est pas affichée, il convient de ressortir les piles du récepteur de base et de les réinsérer quelques minutes plus tard. Un déplacement au sein de votre habitation est également conseillé.
- RAPPEL : aucune touche ne doit être activée pendant la synchronisation.

## INSTALLATION ET/OU REMPLACEMENT DES PILES DU RÉCEPTEUR METEO

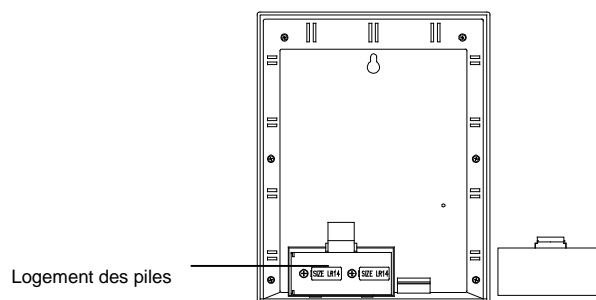

Le récepteur météo fonctionne avec 2 piles 1,5V de type C, IEC LR14 incluses.

Pour installer et remplacer les piles :

1. Pressez le côté bas du compartiment à piles, puis soulevez le couvercle pour le retirer.
2. Insérez les piles en respectant la polarité (voir le marquage). **Merci de bien faire attention à ce point.**
3. Replacez le couvercle du compartiment à piles.

Le récepteur est doté d'une mémoire EEPROM (signifiant non volatile), permettant de conserver les réglages préalablement effectués (département, contraste de l'écran...). Ceci signifie que la procédure d'installation décrite ci-dessus ne doit pas être systématiquement refaite dans son intégralité dans le cas d'un changement de pile dans le récepteur : tous les réglages seront conservés, et le capteur automatiquement reconnu (dans la limite de quelques heures sans alimentation).

## INSTALLATION ET/OU REMPLACEMENT DES PILES DE L'EMETTEUR THERMO-HYGRO

L'émetteur Thermo-hygro fonctionne avec 2 piles 1,5V de type AA, IEC LR6.

Pour installer et remplacer les piles :

1. Retirez le couvercle du compartiment à piles en le faisant glisser vers le bas.
2. Insérez les piles en respectant la polarité (voir le marquage).
3. Refermez le couvercle du compartiment à piles.

### **Remarque :**

Lors du remplacement des piles, vérifiez que celles-ci ne s'éjectent pas spontanément des contacts. Attendez toujours 2 minutes entre le retrait des piles et leur réinsertion afin d'éviter les problèmes d'initialisation et de transmission.

Lors du remplacement des piles de l'un des appareils, **tous les appareils** (récepteur de base et émetteur) devront être ré-enclenchés en suivant les étapes d'installation. En effet, un code de

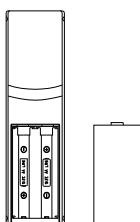

sécurité désigné par l'émetteur lors de sa mise en marche doit être reçu et enregistré par le récepteur météo dans les trois minutes qui suivent sa mise en œuvre pour que l'ensemble fonctionne de concert.

*Si cette procédure n'était pas respectée, les données extérieures locales ne s'afficheraient pas sur le récepteur de base sans que pour autant l'ensemble soit défaillant.*

#### **REPLACEMENT DES PILES :**

Il est recommandé de remplacer toutes les piles annuellement afin d'assurer une précision optimale de tous les appareils.



**Participez à la protection de l'environnement. Rapportez les piles usagées à un centre de collecte.**

**APRES UNE PREMIERE MISE EN ŒUVRE, SI LE RECEPTEUR EST REDEMARRE OU SI UNE REMISE A ZERO EST EFFECTUEE, UNE PROCEDURE SPECIFIQUE DOIT ETRE ADAPTEE A CHAQUE CAS :**

#### **CAS 1 : Si aucun département n'a jamais été paramétré (affiche 75 par défaut):**

1. Commencez par installer les piles dans l'émetteur (voir "Installation et remplacement des piles de l'émetteur Thermo-hygro local" ci-dessous).
2. Dans un laps de temps maximum de 2 minutes qui suivent la mise sous tension de l'émetteur, installez les piles dans le récepteur Météo (voir le paragraphe "Installation et remplacement des piles du récepteur Météo" ci-dessous).
3. **N'ACTIVEZ AUCUNE TOUCHE** car le récepteur météo démarre une phase de synchronisation avec d'une part le transmetteur extérieur, d'autre part les ANTENNES RELAIS activées par le satellite. Cette phase de synchronisation dure environ 40-70 minutes.
4. Une fois que les piles sont en place, tous les segments du LCD s'affichent brièvement. Ensuite, l'heure (sous la forme « 0:00 ») s'affiche. Le reste des données s'affiche sous la forme « -- ». Si ces informations ne s'affichent pas sur l'écran LCD dans les 60 secondes qui suivent la mise en place des piles, retirez les piles du récepteur et du transmetteur et attendez au moins 3 minutes avant de les réinsérer. Recommencez à l'étape 1 ci-dessus.
5. Si les segments s'affichent sur l'écran LCD, le récepteur Météo commence immédiatement à recevoir le signal de l'émetteur extérieur. La température et l'hygrométrie extérieures devraient alors s'afficher sur l'écran du récepteur météo. Si la température et l'hygrométrie extérieures ne s'affichent pas dans les 3 minutes qui suivent l'insertion des piles, retirez les piles de tous les appareils et recommencez à partir de l'étape 1. Après affichage des données extérieures, la réception des données météo est prioritaire. Aucune mise à jour des données extérieures de l'émetteur local ne sera pris en compte.
6. Pour assurer une bonne transmission 868MHz, la distance entre le récepteur Météo et l'émetteur ne doit pas excéder 100m en champ libre (voir les paragraphes "Mise en place" et "Réception 868 MHz").
7. Au bout de la période de synchronisation (40 à 70 minutes environ) l'heure et la date sont mises à jour.
8. La réception des prévisions météo par défaut ainsi que le texte météo affiché sont ceux de Paris (département « 75 » qui clignote à la place des données extérieures). L'affichage par défaut se fera selon le schéma ci-dessous :

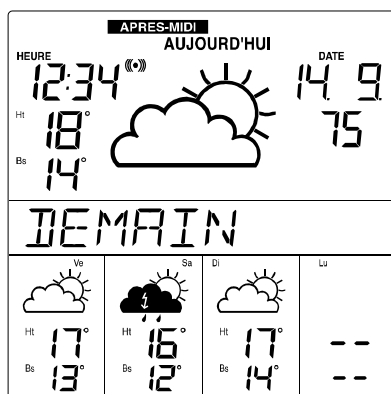

L'affichage ci-contre est celui que vous verrez sur le récepteur juste avant le réglage de votre département (75 clignote et texte météo défilant).  
Un affichage partiel est donc un affichage normal.

Il faut alors rentrer dans le menu de réglage de votre département (voir le paragraphe "Choix du département selon la localisation du récepteur")

9. Dans un délai normalement maximum de 6 heures, les prévisions météo de votre département vont s'afficher. Et dès lors, être reçues automatiquement sans que vous ayez à effectuer la moindre opération.

**CAS 2 : Si un département a précédemment été paramétré :**

Le récepteur est doté d'une mémoire EEPROM (signifiant non volatile), permettant de conserver les réglages préalablement effectués (département, contraste de l'écran...). Ceci signifie que si un département avait été préalablement paramétré, celui-ci est gardé en mémoire. Il suffira, après redémarrage du récepteur, d'attendre la réception de l'heure (donc la re-connexion au réseau Star Météo), afin de voir à nouveau apparaître les prévisions météo du département précédemment réglé.

**CAS 3 : Si une remise à zéro est effectuée (retour aux paramètres d'usine) :**

Dans ce cas, les précédents réglages ne sont pas conservés et doivent être paramétrés à nouveau, y compris donc le choix du département (voir procédure de réglage plus bas) (idem cas 1).



## TOUCHES DE FONCTION :

### Récepteur Météo :

Le récepteur météo dispose de cinq touches de fonction faciles d'utilisation.

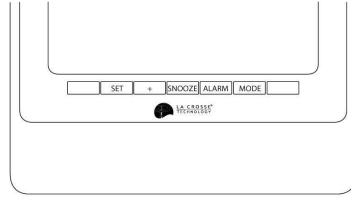

#### Touche SET (Réglage)

- Utilisée pour accéder aux fonctions suivantes :
  - Permet de régler et d'afficher l'endroit (le département) où le récepteur est installé
  - Permet de consulter la dernière heure de réception des prévisions météo,
  - Permet de consulter les horaires de réception des prévisions météo selon le département fixé.
  - Permet de régler le contraste de l'écran,
  - Permet la sélection de la vitesse de défilement du texte météo
  - Permet l'activation (AVIS ON) ou la désactivation (AVIS OFF) du voyant d'alerte de vigilance (activée par défaut)
  - Permet la validation (RAZ Oui) ou la non validation (RAZ Non) de la remise à zéro des données (retour aux paramètres d'usine)

#### Touche +

- Utilisée pour :
1. basculer entre les affichages de température intérieure, la date, et les secondes défilantes
  2. Modifier les valeurs du contraste de l'écran LCD, le format du calendrier, la sélection de la vitesse de défilement du texte météo, permet l'activation ou la désactivation du voyant d'alerte de vigilance ou permet la remise à zéro des données .
  3. Sélectionner le département de résidence du récepteur

#### Touche SNOOZE (Répétition de l'alarme)

- Permet d'activer/désactiver la fonction "snooze"
- En maintenant la pression pendant 2 secondes sur cette touche, vous pourrez arrêter la sonnerie en cours. Celle-ci se déclenchera à nouveau automatiquement dans les 5 minutes)
- Lors d'une alerte de vigilance déclenchée, une brève pression sur cette touche permet un retour momentané au texte de prévision météo, avant un retour automatique à l'affichage du texte de vigilance
- Quitter la fonction de réglage

#### Touche ALARM

- Pour afficher l'heure de l'alarme et simultanément activer/désactiver (ON/ OFF) l'alarme ((\*))

- Pour entrer dans le réglage de l'alarme ((•)), appuyez sur la touche pendant 3 secondes environ
- Pour désactiver l'alarme

#### Touche MODE

- Pour basculer entre :
  - un affichage défilant des prévisions météo pour la journée en cours et les 4 jours suivants ;
  - un affichage défilant des prévisions météo avec détail par ¼ de journée ;
  - un affichage défilant pour les journées complètes.

#### ECRAN LCD

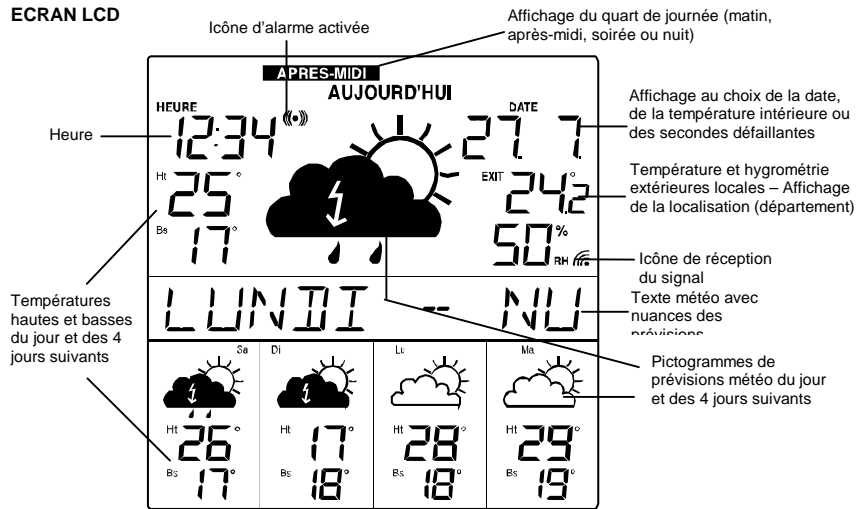

#### HEURE ET DATE PILOTEES VIA SATELLITE

L'heure et la date sont transmises et actualisées plusieurs fois par jour par un satellite. Votre récepteur météo reçoit ces informations pour afficher l'heure exacte, été comme hiver.

Dès que la température et l'hygrométrie extérieures sont affichées à l'écran du récepteur météo, la réception de l'heure et de la date radio pilotées via le signal Star Météo commence. Dans un délai moyen d'environ 40 à 70 minutes, l'heure et la date justes devraient s'afficher sur l'écran du récepteur.

Le bon affichage de l'heure et de la date est indispensable au processus de réception.

## DIFFUSION ET PUISSANCE DE RECEPTION

La diffusion couvre 95% de la population française, grâce à 500 émetteurs répartis sur l'ensemble du territoire national. En 2009, la Corse ne sera pas encore couverte par les produits STAR METEO. Par contre la diffusion se fait déjà sur Monaco.

Il faut noter que certaines vallées très encaissées, notamment dans les Hautes Alpes ou au cœur du Massif Central (dans les environs du Larzac), reçoivent les ondes de façon très aléatoire.

La qualité de réception des appareils est accrue pendant la nuit, notamment sur la plage horaire de 00h00 à 6h00. Le climat extérieur, par contre, peut influencer sur la qualité de réception :

- Un temps très bouché (brouillard dense, fortes chutes de pluie ou de neige), va compliquer la réception (interférer).
- De la même façon, un temps particulièrement clair (très dégagé), ou un temps qui accroît la pollution atmosphérique vont avoir un effet négatif sur la qualité de réception.

L'influence positive : entre les extrêmes cités ci-dessus, c'est-à-dire un temps moyennement nuageux sera alors porteur de l'onde.

La diffusion se fera donc sur l'ensemble du territoire national (hors Corse), mais il se peut que certaines bordures frontalières soient involontairement « arrosées ». Nous ne pouvons néanmoins pas garantir la réception des ondes en dehors des frontières du territoire métropolitain.

Pour suivre la qualité de réception, l'une des 3 icônes de réception du signal satellite s'affiche :

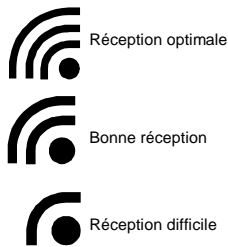

Cette icône est fixe entre deux réceptions, et clignote lorsque le récepteur est à la recherche du signal.

## PROGRAMMATION MANUELLE

La programmation peut être modifiée manuellement en maintenant la pression sur la touche SET pour procéder aux réglages du choix du département, du contraste de l'écran LCD et de la vitesse de défilement du texte météo.

### CHOIX DU DEPARTEMENT SELON LA LOCALISATION DU RECEPTEUR

#### A LA TOUTE PREMIERE MISE EN ŒUVRE (INSERTION DES PILES)

Lorsque la connexion au signal Star Météo est réussie, « 75 » clignote à l'écran. Les prévisions météo de PARIS (correspondantes au département 75), s'affichent par défaut.

Pour régler votre département, appuyer sur la touche SET en maintenant la touche enfoncée pendant 3 secondes. Une fois rentré dans le menu, le département 75 clignote à nouveau, sous la mention « DEPT » : faites alors défiler les

départements de votre zone de réception en appuyant sur « + ». Lorsque le département de votre choix est affiché, appuyer 7 fois de façon brève sur le bouton « SET » pour quitter la fonction de réglage et revenir sur l'affichage principal (ou attendez la période de temporisation de 15 secondes).

NE PLUS TOUCHER À AUCUN BOUTON.

**APRES UNE PREMIERE MISE EN ŒUVRE, SI UNE REMISE A ZERO EST EFFECTUEE SUR LE RECEPTEUR, LA PROCEDURE EST LA SUIVANTE :**

Lorsque la connexion au signal Star Météo est réussie, « 75 » clignote à l'écran. Les prévisions météo de PARIS (correspondantes au département 75), s'affichent par défaut.

Pour régler votre département, appuyer sur la touche SET en maintenant la touche enfoncée pendant 3 secondes. Une fois rentré dans le menu, le département 75 clignote à nouveau, sous la mention « DEPT » : faites alors défiler les départements de votre zone de réception en appuyant sur « + ». Lorsque le département de votre choix est affiché, appuyer 7 fois de façon brève sur le bouton « SET » pour quitter la fonction de réglage et revenir sur l'affichage principal (ou attendez la période de temporisation de 15 secondes).

NE PLUS TOUCHER À AUCUN BOUTON.

**APRES UNE PREMIERE MISE EN ŒUVRE, SI LE RECEPTEUR EST REDEMARRÉ (retrait et ré-insertion des piles):**

Le récepteur est doté d'une mémoire EEPROM (signifiant non volatile), permettant de conserver les réglages préalablement effectués (département, contraste de l'écran...). Ceci signifie que si un département avait été préalablement paramétré, celui-ci est gardé en mémoire. Il suffira, après redémarrage du récepteur, d'attendre la réception de l'heure (donc la re-connexion au réseau Star Météo), afin de voir à nouveau apparaître les prévisions météo du département précédemment réglé.

Aucun réglage manuel n'est donc requis.

**La phase de mise à jour des prévisions météo à l'échelle de votre département démarre.**

**Vous recevrez les prévisions météo dans un délai de 6 HEURES après le réglage de votre département. Entre temps, il est normal que les pictogrammes de prévision ainsi que les mini/maxi de températures aient disparus de votre écran car il s'agissait des données par défaut du département 75.**

**De manière générale, si le réglage du département n'est pas possible, il convient de ré-initialiser le récepteur (données non reçues dans leur totalité).**

CONTRASTE DE L'ECRAN LCD :



Le contraste de l'écran LCD est réglable sur 8 niveaux, selon les besoins de l'utilisateur (le niveau par défaut est "lcd 5".) Pour régler le contraste au niveau désiré :

1. A partir de l'affichage principal, appuyez sur la touche SET pendant 3 secondes pour entrer dans la fonction de réglage
2. Lorsque le département clignote (à la place de la température extérieure), appuyez encore 3 fois de façon brève sur la touche SET

3. « LCD – « clignote alors à l'écran. Utilisez la touche + pour sélectionner le niveau de contraste désiré.
4. Appuyez ensuite 4 fois sur la touche SET pour confirmer le réglage et sortir de la fonction de réglage.

**VITESSE DE DEFILEMENT DU TEXTE METEO :**



La vitesse de défilement du texte météo est réglable de 1 à 4 (1 étant un défilement lent, et 4 le défilement le plus rapide – réglage sur la vitesse 2 par défaut). Pour régler la vitesse de défilement :

1. A partir de l'affichage principal, appuyez sur la touche SET pendant 3 secondes pour entrer dans la fonction de réglage.
2. Lorsque le département clignote (à la place de la température extérieure), appuyez encore 4 fois de façon brève sur la touche SET.
3. « SCR 2 « clignote alors à l'écran. Utilisez la touche + pour sélectionner la vitesse de défilement désirée.
4. Appuyez ensuite brièvement 3 fois sur la touche SET pour confirmer le réglage et sortir de la fonction de réglage.

**ACTIVATION / DESACTIVATION DU VOYANT D'ALERTE**

Le clignotement du voyant indiquant une alerte de vigilance Orange ou Rouge peut être activé / désactivé :

1. A partir de l'affichage principal, appuyez sur la touche SET pendant 3 secondes pour entrer dans la fonction de réglage
2. Lorsque le département clignote (à la place de la température extérieure), appuyez encore 5 fois de façon brève sur la touche SET
3. « AVIS ON « clignote alors à l'écran. Utilisez la touche + pour activer « AVIS ON » ou désactiver « AVIS OFF » le clignotement du voyant lors d'une alerte de vigilance.
4. Appuyez ensuite brièvement 2 fois sur la touche SET pour confirmer le réglage et sortir de la fonction de réglage.

Si le clignotement du voyant est désactivé, la touche clignotante (Orange ou Rouge suivant le niveau de vigilance reçu) ne clignotera pas au moment de la réception d'une alerte de vigilance. Seul le texte de vigilance sera visible.

**REMISE A ZERO (RETOUR AUX PARAMETRES D'USINE)**

Une remise à zéro des données est possible :

1. A partir de l'affichage principal, appuyez sur la touche SET pendant 3 secondes pour entrer dans la fonction de réglage
2. Lorsque le département clignote (à la place de la température extérieure), appuyez encore 6 fois de façon brève sur la touche SET
3. « RAZ Oui » clignote alors à l'écran. Utilisez la touche + pour confirmer la remise à zéro « RAZ Oui » ou ne pas confirmer « RAZ Non » cette remise à zéro.
4. Appuyez ensuite brièvement une fois sur la touche SET pour confirmer le réglage et sortir de la fonction de réglage.

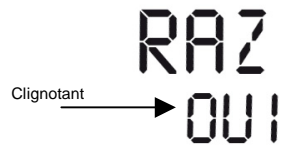

#### **AFFICHAGE DES PICTOGRAMMES DE PREVISION METEO ET DU TEXTE METEO**

L'affichage des prévisions et du texte météo détaillé peut se faire par quart de journée ou pour la journée complète, et se paramètre à l'aide de la touche MODE (voir détail des touches de fonction ci-dessus). L'utilisateur peut modifier ce paramétrage à souhait.

Les quarts de journée se définissent selon les plages horaires suivantes :

MATIN : de 6H00 à 12H00  
APRES-MIDI : de 12H00 à 18H00  
SOIREE : de 18H00 à 24H00  
NUIT : de 24H00 à 6H00

Les pictogrammes de prévision météo du jour sont symbolisées par une grande icône (dans la partie haute de l'écran). Les pictogrammes de prévision des 4 jours suivants sont symbolisées par des icônes plus petites (partie basse de l'écran).

A l'aide de la touche MODE, vous pourrez sélectionner :

- **AFFICHAGE DES PREVISIONS METEO ET DU TEXTE METEO  
POUR UN QUART DE JOURNEE :**

A l'aide de la touche MODE, faites s'afficher dans le centre de l'écran « MATINEE ».

Si vous n'activez plus aucune touche, les prévisions météo et le texte météo qui vont défiler seront ceux des matinées de la journée en cours et des 4 jours suivants (affichage « MATINEE » dans le haut du récepteur).

Si par contre vous souhaitez l'affichage défilant d'un autre quart de journée, appuyez à nouveau sur la touche MODE pour afficher les prévisions météo et le texte météo de

- APRES-MIDI,
- SOIREE

Ou

- NUIT

... de la journée en cours et des 4 jours suivants.

- **AFFICHAGE DES PREVISIONS METEO ET DU TEXTE METEO AVEC DETAIL  
PAR QUART DE JOURNEE :**

A l'aide de la touche MODE, faites s'afficher dans le centre de l'écran « DEFILANT ».

Si vous n'activez plus aucune touche, les prévisions météo et le texte météo qui vont défiler seront :

- d'abord ceux des matinées du jour en cours et des 4 jours suivants ;
- ensuite ceux des après-midi du jour en cours et des 4 jours suivants ;
- puis ceux des soirées du jour en cours et des 4 jours suivants ;
- puis ceux des nuits du jour en cours et des 4 jours suivants.

Après le défilement des nuits, l'affichage repasse au défilement des matinées, et ainsi de suite tant que le menu DEFILANT est actif.

▪ **AFFICHAGE FIXE DES PREVISIONS METEO ET DU TEXTE METEO :**

A l'aide de la touche MODE, faites s'afficher dans le centre de l'écran « FIXE ».

Si vous n'activez plus aucune touche, les prévisions météo seront celles du jour en cours et des 4 jours suivants (prévisions générales pour toute la journée, sans détail par ¼ de journée). Le texte météo qui va défiler correspondra également à un détail de la prévision météo par journées entières (jour en cours et jours suivants).

**VIGILANCE METEO**

La vigilance météo est destinée à vous alerter sur des phénomènes météo dangereux annoncés pour les 24 heures à venir, pour le département paramétré.

Cette vigilance est de 4 niveaux possibles :

- **VIGILANCE VERTE** : aucune alerte ;
- **VIGILANCE JAUNE** : indiquée sur le récepteur par un texte météo défilant. Cette alerte de vigilance prévient que des phénomènes habituels pour le département paramétré (par exemple : mistral), sont occasionnellement et localement dangereux ;
- **VIGILANCE ORANGE** : matérialisée sur le récepteur par le voyant orange clignotant  
Ce voyant indique des phénomènes météo dangereux à venir (sous 24 heures). Une grande vigilance est préconisée.
- **VIGILANCE ROUGE** : matérialisée sur le récepteur par le voyant rouge clignotant rapidement  
Ce voyant indique des phénomènes météo très dangereux à venir (sous 24 heures). Respectez les consignes de sécurité prévues par les pouvoirs publics.

Vous pouvez à tout moment, lors d'une alerte de vigilance activée, consulter le détail du texte de prévision météo normal défilant par une brève pression sur la touche Snooze. Le texte reviendra ensuite automatiquement au texte de vigilance, qui défilera aussi longtemps que la vigilance durera.

Les situations de vigilance météo sont répertoriées de la façon suivante, en fonction du phénomène mis en jeu :

Dans le cas d'une vigilance **ORANGE** :

### **CAS 1 ORANGE**

- « 1 » = ATTENTION AUX VENTS FORTS
- « 2 » = PLUIES ET RISQUES D'INONDATION
- « 3 » = ORAGES FORTS
- « 5 » = NEIGE ET VERGLAS = SOYEZ PRUDENTS SUR LES ROUTES
- « 6 » = ATTENTION, SITUATION DE CANICULE
- « 7 » = ZONE DE GRAND FROID ANNONCEE
- « 8 » = AVALANCHES

Des combinaisons entre les différents phénomènes météo sont alors possibles :

#### **\*\* CAS 2 ORANGE**

- 6 + 3 = SITUATION DE CANICULE AVEC ORAGES
- 6 + 1 = SITUATION DE CANICULE – VENTS FORTS A PREVOIR
- 6 + 2 = SITUATION DE CANICULE – PLUIE ET INONDATIONS POSSIBLES
- 7 + 1 = GRAND FROID – VENTS FORTS A PREVOIR
- 7 + 2 = GRAND FROID – AVEC PLUIE ET INONDATIONS PROBABLES
- 7 + 5 = GRAND FROID – NEIGE ET VERGLAS – LIMITEZ VOS DEPLACEMENTS
- 7 + 8 = GRAND FROID – AVALANCHES PROBABLES
- 7 + 3 = GRAND FROID – ORAGES VIOLENTS - LIMITEZ VOS SORTIES
- 8 + 1 = AVALANCHES – VENTS FORTS A PREVOIR
- 8 + 2 = AVALANCHES – AVEC PLUIE ET INONDATIONS
- 8 + 5 = AVALANCHES - NEIGE ET VERGLAS – LIMITEZ VOS DEPLACEMENTS
- 8 + 3 = AVALANCHES – ORAGES VIOLENTS - LIMITEZ VOS SORTIES

#### **\*\* CAS 3 ORANGE**

- 8 + 7 + 1 = GRAND FROID – VENTS FORTS A PREVOIR ET AVALANCHES
- 8 + 7 + 5 = GRAND FROID, NEIGE ET VERGLAS AVEC DES AVALANCHES
- 8 + 7 + 3 = GRAND FROID, AVEC ORAGES FORTS ET AVALANCHES
- 8 + 7 + 2 = GRAND FROID, PLUIE INONDATIONS ET AVALANCHES

Dans le cas d'une vigilance **ROUGE** :

### **Cas 1 ROUGE**

- « 1 » = VENTS TRES VIOLENTS
- « 2 » = FORTES PLUIES ET CRUES PROBABLES
- « 3 » = ORAGES TRES VIOLENTS
- « 5 » = CHUTE DE NEIGE ET VERGLAS = EVITEZ LES DEPLACEMENTS
- « 6 » = ATTENTION FORTE CANICULE
- « 7 » = TRES GRAND FROID – EVITEZ LES SORTIES
- « 8 » = RISQUE TRES FORT D'AVALANCHES

Des combinaisons entre différentes situations sont alors possibles :



**\*\* CAS 2 ROUGE**

- 6 + 3 = ATTENTION FORTE CANICULE - ORAGES VIOLENTS
- 6 + 1 = ATTENTION FORTE CANICULE – VENTS VIOLENTS ANNONCES
- 6 + 2 = ATTENTION FORTE CANICULE – PLUIE ET INONDATIONS
- 7 + 1 = ATTENTION GRAND FROID – VENTS VIOLENTS
- 7 + 2 = ATTENTION GRAND FROID – PLUIE ET INONDATIONS PROBABLES
- 7 + 5 = ATTENTION GRAND FROID – NEIGE ET VERGLAS ABONDANTS – EVITEZ LES DEPLACEMENTS
- 7 + 8 = ATTENTION GRAND FROID – AVALANCHES
- 7 + 3 = ATTENTION GRAND FROID – ORAGES TRES VIOLENTS
- 8 + 1 = AVALANCHES ET VENTS TRES FORTS - DANGER
- 8 + 2 = AVALANCHES – PLUIE ET INONDATIONS - DANGER
- 8 + 5 = AVALANCHES - NEIGE ET VERGLAS – EVITEZ LES DEPLACEMENTS
- 8 + 3 = AVALANCHES – ORAGES VIOLENTS – NE SORTEZ QU'EN CAS DE NECESSITE

**\*\* CAS 3 ROUGE**

- 8 + 7 + 1 = ATTENTION GRAND FROID – VENTS FORTS A PREVOIR ET AVALANCHES
- 8 + 7 + 5 = ATTENTION GRAND FROID, NEIGE ET VERGLAS AVEC DES AVALANCHES
- 8 + 7 + 3 = ATTENTION GRAND FROID, AVEC ORAGES FORTS ET AVALANCHES
- 8 + 7 + 2 = ATTENTION GRAND FROID, PLUIE INONDATION ET AVALANCHES

**CONSEILS EN CAS DE VIGILANCE ANNONCEE :**

Une brochure d'informations relative à la Vigilance, éditée par Météo-France, vous a été livrée avec votre récepteur Star Météo.

Dans cette brochure vous retrouverez les conseils de comportement associés à chaque situation de vigilance. Veuillez vous y reporter.

Pour télécharger à nouveau cette brochure ou pour obtenir tout complément d'information, vous pouvez consulter la rubrique Vigilance sur le site de Météo-France, [www.meteo.fr](http://www.meteo.fr).

Retrouvez l'intégralité de la gamme Star Météo et toutes les informations techniques sur [www.starmeteo.fr](http://www.starmeteo.fr).

**TEST DE VIGILANCE**

Une fonction Test de vigilance est intégrée afin de tester la bonne réception des alertes vigilance, quelque soit le temps dans votre région et département. En effet, certains départements bénéficiant d'un temps clément tout au long de l'année, ne sont concernés que très occasionnellement par les alertes de dangers météorologiques.

Un envoi « test » des vigilances sera donc effectué tous les Dimanches à midi et tous les Mercredi à midi : les voyants orange et rouge vont alors clignoter en même temps pendant 2 minutes, et le texte suivant va défiler











au centre de l'écran pendant 20 minutes :















"Station en mode démo - les alertes sont fictives"













**PICTOGRAMMES DE PREVISION METEO**

Les pictogrammes météo sont au nombre de 36 garantissant une prévision précise. Elles sont mises à jour pour refléter le changement des conditions météo.

Ces icônes météo peuvent être affichées dans les combinaisons suivantes :

JOUR			
	Ensoleillé		Nuageux
	Nuageux avec éclaircies		Couvert avec éclaircies
	Couvert		Couvert avec faible pluie
	Couvert avec pluie modérée		Couvert avec forte pluie
	Couvert avec éclaircies et faible pluie		Couvert avec éclaircies et pluie modérée

	Couvert avec éclaircies et forte pluie		Orage avec faible pluie
	Orage avec pluie modérée		Orage avec forte pluie
	Orageux avec éclaircies et pluie faible		Orageux avec éclaircies et pluie modérée
	Couvert avec faible chute de neige		Couvert avec forte chute de neige
	Couvert avec éclaircies et faible chute de neige		Couvert avec éclaircies et forte chute de neige
	Orageux avec faible chute de neige		Orageux avec forte chute de neige
	Orageux avec éclaircies et faible chute de neige		Orageux avec éclaircies et forte chute de neige

NUIT			
	Ciel dégagé		Ciel couvert
	Couvert avec faible pluie		Couvert avec pluie modérée
	Couvert avec forte pluie		Orageux avec faible pluie
	Orageux avec pluie modérée		Orageux avec forte pluie
	Couvert avec faible chute de neige		Couvert avec forte chute de neige
	Orageux avec faible chute de neige		Orageux avec forte chute de neige

Les prévisions météo transmises au récepteur ont été élaborées par les prévisionnistes de METEO FRANCE. Ces données sont ensuite compilées et ordonnées numériquement pour leur utilisation et affichage sur les stations STAR METEO pour la France. La qualité des prévisions météo est donc analogue à celle dont

disposent tous les services météo des grands médias (Télévision notamment) puisque les informations de base proviennent des mêmes sources. Seule différence : les informations de STAR METEO sont plus détaillées et localisées que les informations publiées par les grands média jusqu'à l'échelle du département.

#### **TEXTE METEO HORS VIGILANCE**

Le texte météo qui défile est un complément des pictogrammes de prévision, qui détaille de façon précise et avec nuance la prévision météo.

Les nuances de prévision météo « normales » (hors vigilance) sont au nombre de 63 :

ENSOLEILLE  
GENERALEMENT ENSOLEILLE  
EN PARTIE BRUMEUX  
NUAGEUX A COUVERT  
NUAGEUX  
COUVERT  
BRUMEUX  
CIEL DEGAGE  
NUAGES EPARS

NUAGEUX, ONDEES  
NUAGEUX, CRACHIN VERGLACANT  
NUAGEUX, AVERSES EPARSEES  
NUAGEUX, GIBOULEES DE NEIGE EPARSEES  
NUAGEUX, PLUIE  
NUAGEUX, PLUIES VERGLACANTES  
NUAGEUX, AVERSES  
NUAGEUX, GIBOULEES DE NEIGE  
NUAGEUX, AVERSES ABONDANTES  
NUAGEUX, FORTES AVERSES  
NUAGEUX, ABONDANTES PLUIES NEIGEUSES  
NUAGEUX, FORTES GIBOULEES DE NEIGE  
NUAGEUX, AVERSES EPARSEES AVEC ORAGES  
NUAGEUX, AVERSES AVEC ORAGES  
NUAGEUX, FORTES AVERSES AVEC ORAGES  
NUAGEUX, FAIBLES CHUTES DE NEIGE  
NUAGEUX, AVERSES DE NEIGE EPARSEES  
NUAGEUX, CHUTES DE NEIGE  
NUAGEUX, ABONDANTES CHUTES DE NEIGE  
NUAGEUX, FORTES AVERSES DE NEIGE  
NUAGEUX, TEMPETE DE NEIGE

NUAGEUX A COUVERT, QUELQUES ONDEES  
NUAGEUX A COUVERT, AVERSES EPARSEES

NUAGEUX A COUVERT, FAIBLES PLUIES NEIGEUSES  
NUAGEUX A COUVERT, GIBOULEES DE NEIGE EPARSEES  
NUAGEUX A COUVERT, PLUIE  
NUAGEUX A COUVERT, AVERSES  
NUAGEUX A COUVERT, PLUIES NEIGEUSES  
NUAGEUX A COUVERT, GIBOULEES DE NEIGE  
NUAGEUX A COUVERT, AVERSES ABONDANTES  
NUAGEUX A COUVERT, FORTES AVERSES  
NUAGEUX A COUVERT, ABONDANTES PLUIES NEIGEUSES  
NUAGEUX A COUVERT, FORTES GIBOULEES DE NEIGE  
NUAGEUX A COUVERT, AVERSES EPARSEES AVEC ORAGES  
NUAGEUX A COUVERT, AVERSES AVEC ORAGES  
NUAGEUX A COUVERT, FORTES AVERSES AVEC ORAGES  
NUAGEUX A COUVERT, FAIBLES CHUTES DE NEIGE  
NUAGEUX A COUVERT, AVERSES DE NEIGE EPARSEES  
NUAGEUX A COUVERT, CHUTES DE NEIGE  
NUAGEUX A COUVERT, AVERSES DE NEIGE  
NUAGEUX A COUVERT, ABONDANTES CHUTES DE NEIGE  
NUAGEUX A COUVERT, ABONDANTES AVERSES DE NEIGE  
NUAGEUX A COUVERT, TEMPETE DE NEIGE  
NUAGEUX A COUVERT, PLUIES EPARSEES  
NUAGEUX A COUVERT, AVERSES EPARSEES  
NUAGEUX A COUVERT, PLUIES ABONDANTES  
NUAGEUX A COUVERT, FORTES PLUIES  
NUAGEUX A COUVERT, FORTES AVERSES DE NEIGE

COUVERT, AVERSES AVEC ORAGES  
COUVERT, AVERSES EPARSEES AVEC ORAGES  
COUVERT, FORTES AVERSES AVEC ORAGES  
COUVERT, FAIBLES CHUTES DE NEIGE  
COUVERT, AVERSES DE NEIGE EPARSEES  
COUVERT, TEMPETE DE NEIGE

#### REGLAGE DE L'ALARME

Le réglage de l'alarme se fait de la façon suivante :

1. A partir de l'affichage principal, maintenez la pression sur la touche ALM. Les heures clignotent.
2. Procédez au réglage de l'heure d'alarme à l'aide de la touche +
3. Appuyez ensuite brièvement sur la touche ALM et passez au réglage des minutes
4. Les minutes clignotent. Procédez au réglage des minutes de l'alarme à l'aide de la touche +
5. Pressez ensuite brièvement sur la touche ALM pour confirmer votre réglage

Veillez ensuite à activer l'alarme à l'aide de la touche ALM : une brève pression sur cette touche permet la consultation de l'heure d'alarme programmée, et permet également d'activer (•) ou de désactiver l'alarme.

#### RELEVÉ DE TEMPERATURE INTERIEURE

INT  
25.9°

R050608

La température intérieure est automatiquement mesurée et affichée dans le haut de l'écran LCD, au niveau de l'affichage de la date.

Le capteur pour la température intérieure est interne au récepteur de base : la mesure de température intérieure sera donc celle à l'endroit d'installation de votre récepteur.

#### TEMPERATURE ET HYGROMETRIE EXTERIEURES LOCALES



The image shows a digital LCD display with two rows of numbers. The top row displays '17.3' followed by a degree symbol (°). The bottom row displays '11.1' followed by a percent sign (%) and the letters 'RH'.

La température et l'hygrométrie extérieures sont affichées en dessous de la date. Leur actualisation se fait toutes les 4 secondes après mise en œuvre de l'émetteur Thermo-hygro extérieur, comme indiqué plus haut dans ce manuel.

Ces données de température et d'hygrométrie correspondent aux données relevées à l'endroit d'installation de l'émetteur, et peuvent donc varier assez rapidement selon les conditions locales : en effet, si l'émetteur est installé dans un endroit chaud (façade Sud d'une maison par exemple), la température augmentera en conséquence aux heures les plus chaudes de la journée.

Au contraire, si l'émetteur est installé dans un endroit plus tempéré (façade Nord d'une maison ou dans une cave par exemple), la température relevée et affichée sera plus basse.

#### MINI / MAXI DE TEMPERATURE

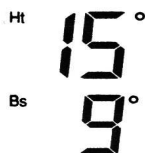

The image shows a digital LCD display with two rows of numbers. The top row is labeled 'Hi' on the left and displays '15' followed by a degree symbol (°). The bottom row is labeled 'Bs' on the left and displays '9' followed by a degree symbol (°).

Les minima et maxima de température sont affichés pour le jour en cours et les 4 jours suivants. L'actualisation se fait à réception du signal général Star Météo. Les minima et maxima de température sont donc actualisés plusieurs fois par jour. Ces mini/maxi font partie intégrante de la prévision et ne peuvent être modifiés par l'utilisateur.

Le maxi de température est en général atteint peu après le début d'après-midi, aux heures où le soleil a dépassé son apogée. Le mini de température est en général atteint la nuit ou en tout début de matinée, selon les vents

dominants (qui peuvent parfois venir du Nord, et donc être froids).

**Cette fourchette de température mini/maxi ne peut être comparée avec la température locale relevée par l'émetteur Thermo/hygro local. Ces deux indications de température peuvent donc être différentes, surtout si l'émetteur local est dans des conditions d'exposition comme décrites ci-dessus.**

#### **EMETTEUR THERMO-HYGR0 LOCAL**

La température et l'hygrométrie extérieures sont relevées et transmises au récepteur de base toutes les 4 secondes. La portée de l'émetteur Thermo-hygro peut être influencée par la température. Les températures froides peuvent réduire le rayon d'émission. Veuillez tenir compte de cette information lors du positionnement de l'émetteur.

#### **RECEPTION DES DONNEES LOCALES DE L'EMETTEUR LOCAL**

Si les données de température et d'hygrométrie extérieures locales ne sont pas reçues dans les trois minutes suivant l'installation (ou si l'affichage extérieur affiche en permanence "--.-" dans la section extérieure du récepteur météo durant le fonctionnement normal), veuillez vérifier les points suivants :

1. L'écart avec des sources d'interférences telles qu'écrans d'ordinateur ou téléviseurs ne doit pas être inférieur à 1,5 - 2 mètres.
2. Évitez de placer le récepteur sur ou à proximité d'huissieries en métal.
3. L'utilisation d'appareils électriques tels que casques audio fonctionnant sur la même fréquence (868MHz) peut entraver la bonne transmission et la bonne réception du signal.
4. L'utilisation, dans le voisinage, d'appareils électriques fonctionnant sur la fréquence de 868 MHz peut également provoquer des interférences.

#### **Remarque :**

Lorsque le signal 868MHz est correctement réceptionné, n'ouvrez pas les compartiments à piles, ni celui du récepteur météo, ni celui de l'émetteur, car les piles peuvent être éjectées par accident et provoquer ainsi une ré-initialisation imprévue. Si tel est le cas, réinitialisez tous les appareils (voir le paragraphe « **Installation** » ci-dessus) et évitez ainsi des problèmes de transmission.

Le rayon d'émission entre l'émetteur et le récepteur météo est de 100 mètres (en champ libre). Cette distance dépend cependant de l'environnement immédiat et des niveaux d'interférences. Si, malgré le respect de ces consignes, une réception est toujours impossible, tous les appareils devront être ré-initialisés (voir le paragraphe « **Installation** » ci-dessus).

#### **POSITIONNEMENT DU RÉCEPTEUR METEO**

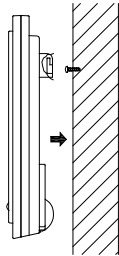

Le récepteur météo peut être positionné sur une surface horizontale. Elle peut également être accrochée à un mur, à l'aide de l'encoche de suspension prévue à cet effet au dos du récepteur.



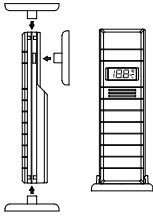

#### POSITIONNEMENT DE L'EMETTEUR THERMO-HYGRO LOCAL

L'émetteur est fourni avec un support qui peut être fixé à un mur au moyen des deux vis fournies.

Il peut aussi se poser sur une surface plate en fixant le pied à la partie basse de l'émetteur.

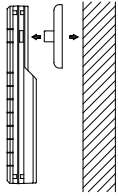

#### Installation murale:

1. Fixez le support au mur désiré en utilisant les vis et chevilles en plastique.
2. Encastrez l'émetteur sur le support.

#### Remarque:

La surface sur laquelle l'appareil est installé peut influencer le rayon d'émission. Par exemple, si l'appareil est fixé avec un morceau de métal, son rayon d'émission peut se trouver réduit ou augmenté. Pour cette raison, nous recommandons de ne pas placer l'appareil sur une surface métallique ni à proximité d'une large surface métallique (portes de garage, double vitrage, etc.).

Avant de fixer le récepteur météo, **s'assurer qu'il reçoit correctement les signaux 868 MHz de l'émetteur Thermo-hygro local**, là où on désire l'installer.

L'émetteur Thermo-hygro peut être rentré et sorti très facilement de son support. Tenir solidement le support et l'émetteur Thermo-hygro lorsque ce dernier est déplacé.

#### SOIN ET ENTRETIEN :

- Evitez les extrêmes de température, vibrations et chocs, car ils peuvent endommager les appareils et provoquer des prévisions et relevés inexacts.
- Nettoyez les boîtiers et l'écran à l'aide d'un chiffon doux humide uniquement. N'utilisez aucun solvant ou produit abrasif au risque de rayer l'écran LCD et les boîtiers.
- N'immergez pas les appareils dans l'eau et installez le transmetteur extérieur à l'abri des ruissellements
- Retirez immédiatement les piles usées afin d'éviter toutes fuites et dégâts. Remplacez-les uniquement avec des piles neuves du type recommandé.
- Ne tentez pas de réparer les appareils. Retournez-les au point d'achat d'origine pour réparation par un ingénieur qualifié. Ouvrir les appareils ou les trafiquer en annule la garantie.
- N'exposez pas les appareils à des changements extrêmes et soudains de température ; ceci peut provoquer des modifications rapides des prévisions et réduire ainsi leur précision.

#### CARACTERISTIQUES TECHNIQUES :

Plage de mesure des températures

Intérieure : -9,9°C à +59,9°C (résolution de 0,1°C)  
("OF.L" affiché en dehors de cette plage)  
Extérieure (Emetteur local) : -39,9°C à + 59,9 °C (résolution de 0,1°C)  
("OF.L" affiché en dehors de cette plage)  
Plage de mesure de l'hygrométrie  
Extérieure (Transmetteur local) : de 1 à 99% (précision de +/-3%)  
("OF.L" affiché en dehors de cette plage)  
Intervalle de relevé des données intérieures : 15 secondes  
Intervalle de relevé des données extérieures locales : 4 secondes  
(ou toutes les 15 minutes si les données sont perdues et que l'affichage indique "--.-")  
Rayon d'émission : jusqu'à 100 mètres (champ libre)  
Alimentation :  
Récepteur météo : 2 x C LR14, 1,5V  
Emetteur : 2 x AA, IEC LR6, 1,5V  
Durée de vie des piles : environ 12 mois avec piles alcalines -recommandées-  
  
Dimensions (L x P x H)  
Récepteur Météo : 150 X 29 X 187,9 mm  
Emetteur : 38,2 x 21.2 x 128,3 mm (sans le support mural)

**INFORMATION DU CONSOMMATEUR :**

- Le rejet des déchets électroniques dans des décharges sauvages et/ou non contrôlées nuit fortement à l'environnement
- Consultez les services officiels locaux ou régionaux pour connaître les points de collecte sélective et de traitement les plus proches de chez vous
- Tous les appareils électroniques doivent être désormais recyclés. Chaque utilisateur doit contribuer activement au recyclage de ses propres déchets
- Le rejet sauvage des déchets électroniques peut avoir des conséquences sur la santé publique et sur la qualité de l'environnement
- Ainsi qu'il est indiqué sur la boîte et sur le présent produit, la lecture du manuel est recommandée pour une utilisation optimisée ; ce produit ne doit pas être jeté dans des poubelles non spécialisées.
- Le fabricant et ses fournisseurs déclinent toute responsabilité pour tous relevés incorrects et toutes conséquences consécutives à des relevés incorrects.
- Cet appareil ne doit pas être utilisé à des fins médicales ou pour l'information du public.
- Cet appareil n'est conçu que pour un usage individuel à titre d'indication du temps qu'il va faire et ne prétend pas être rigoureusement exact. Les prévisions météo indiquées par cet appareil ne doivent être considérées qu'à titre d'information.
- Les spécifications de ce produit sont susceptibles de modifications sans avis préalable.
- Ce produit n'est pas un jouet. Le conserver hors de la portée des enfants.
- La reproduction de tout ou partie de ce livret est interdite sans l'accord préalable et écrit du fabricant.



## **QUESTIONS FREQUENTES**

### **Quelle est la distance maximale entre le transmetteur et le récepteur de base ?**

La distance d'émission maximale est de 100 mètres, en champ libre, mais cela dépend de l'environnement et des interférences. Soustraire 6 à 10 mètres pour un mur extérieur ou tout autre obstacle similaire en épaisseur ou composition. Soustraire 3 à 10 mètres par mur intérieur ou tout autre obstacle similaire selon leur épaisseur ou leur composition (un obstacle représente tout ce qui est en ligne de mire, comme un toit, des murs, des sols, plafonds, arbres, etc.). Pensez également à placer le récepteur de base à l'écart d'appareils électriques comme les téléviseurs, fours à micro-ondes, ordinateurs, réfrigérateurs et hauts parleurs.

### **Est ce que le capteur a des difficultés à transmettre à travers des matériaux spécifiques ?**

Oui et ...non. Nous avons des difficultés à maintenir un signal à travers le ferro-béton, les murs en stuc et le verre anti UV. La sonde extérieure peut transmettre à travers ces matériaux, mais il existe alors un risque d'erreur du signal. Réinitialiser le récepteur météo comme mentionné plus haut et modifier l'angle de transmission du capteur à travers le métal ou le verre jusqu'à ce que la température extérieure reste affichée à l'écran pendant un certain temps. Garder à l'esprit que le signal du capteur doit se déplacer dans l'air (10 cm d'air au minimum) avant de rencontrer un mur, une paroi en métal ou une fenêtre.

### **Où puis-je installer la sonde extérieure locale ?**

Afin d'obtenir une lecture précise et de prolonger la durée de vie de votre capteur, nous vous recommandons de l'installer dans un endroit abrité, protégé du soleil et de la pluie. La brume et le brouillard n'affecteront pas le capteur, au contraire de l'immersion dans l'eau ou d'une exposition à la pluie.

Vous pouvez l'installer à l'extérieur sous l'avancée d'un toit ou tout autre emplacement à l'abri du soleil et de la pluie. Ne pas envelopper le capteur de plastique ni l'enfermer dans un sac plastique.

**La réception des prévisions météo se fait-elle avec souscription d'un abonnement ?**

Non. La réception des informations météo est gratuite, sans souscription d'un abonnement quelconque.

**Y-a-t-il une relation entre le réseau GSM et le signal Star météo ?**

Non, par contre, en général, là où le réseau GSM ne passe pas, le signal Star Météo s'avère en principe très difficile à être réceptionné.

**Les prévisions météo affichées par les stations STAR METEO sont-elles fiables ?**

Les prévisions météo transmises au récepteur ont été élaborées par les prévisionnistes de METEO FRANCE. Ces données sont ensuite compilées et ordonnées numériquement pour leur utilisation et affichage sur les stations STAR METEO pour la France. La qualité des prévisions météo est donc analogue à celle dont disposent tous les services météo des grands médias (Télévision notamment) puisque les informations de base proviennent des mêmes sources. Seule différence : les informations de STAR METEO sont plus détaillées et localisées que les informations publiées par les grands média jusqu'à l'échelle du département.

**Pourquoi l'heure affichée dévie-t-elle parfois d' 1 minute ?**

L'heure est transmise et mise à jour par les envois via satellite, en même temps que les données météo. Suivant la situation géographique du récepteur, la mise à jour des données par les antennes relais peut être décalée de +/- 2 minutes (par rapport à la transmission précédente)... d'où un léger décalage possible de l'heure.

Généralement, la déviation horaire est toutefois en dessous d'une minute et se compte en secondes.

**Mon récepteur affiche une déviation horaire de plus de 3 minutes. Que dois-je faire ?**

Si vous constatez une déviation horaire de plus de 3 minutes, nous vous conseillons d'effectuer une ré-initialisation du récepteur afin de le re-synchroniser au réseau Star Météo.

**L'appareil a été mis en service depuis plus de 6 Heures, mais je n'ai toujours pas de réception des données météorologiques. Pourquoi ?**

La couverture nationale (hors Corse) est quasi-totale (97% du territoire français), mais il subsiste des zones géographiques où le signal risque de ne pas passer (certaines vallées très encaissées, notamment dans les Hautes Alpes ou au cœur du Massif Central -dans les environs du Larzac- reçoivent les ondes de façon très aléatoire).

Un autre facteur important à prendre en compte est le climat extérieur :

- Un temps très bouché (brouillard dense, fortes chutes de pluie ou de neige), va compliquer la réception (interférer).
- De la même façon, un temps particulièrement clair (très dégagé), ou un temps qui accroît la pollution atmosphérique vont avoir un effet négatif sur la qualité de réception.

D'une façon générale, nous conseillons d'attendre au minimum 36 heures après insertion des piles avant de considérer une « non-réception ». En effet, selon l'environnement, et les interférences possibles, la réception peut devenir possible à certaines heures alors qu'elle ne l'était pas auparavant. Par ailleurs, et en confirmation des très nombreux tests effectués à travers toute la France avant la mise sur le marché de ce produit, la transmission est mieux reçue dans certaines pièces d'une maison ou d'un appartement que dans d'autres.

NOTA : il est important de n'activer aucune fonction pendant le processus de réception. Donc de ne toucher aucun bouton jusqu'à réception des données de synchronisation, à savoir l'heure, le calendrier et les données par défaut (Département 75).

#### **Comment puis-je vérifier le paramétrage du département ?**

Le département sélectionné est consultable à partir du menu des réglages manuels (touche SET).

#### **Comment paramétrer un département ?**

1/ Lors de la 1<sup>ère</sup> mise en œuvre :

- « DEPT » et « 75 » clignotent à l'écran
- maintenez ensuite la pression sur la touche SET : tout l'affichage disparaît sauf « DEPT » et « 75 »
- procédez au réglage du département souhaité à l'aide de la touche « + »
- une fois le réglage effectué, appuyez brièvement plusieurs fois sur la touche SET afin de sortir du menu des réglages

Démarré alors la phase de réception du signal Star Météo.

2/ En cours d'utilisation :

- maintenez la pression sur la touche SET : le département actuel sélectionné clignote à l'écran
- réglez le département souhaité à l'aide de la touche « + »
- une fois le réglage effectué, appuyez brièvement plusieurs fois sur la touche SET afin de sortir du menu des réglages

Démarré alors la phase de réception du signal Star Météo.

#### **Si je déménage ou veux changer mon récepteur de département, comment faut-il procéder ?**

Lors d'un changement de localisation du récepteur, il convient de ré-initialiser totalement le récepteur et de procéder à l'ensemble de la mise en œuvre telle que décrite ci-dessus (attendez au moins 2 minutes entre le retrait des piles et leur ré-insertion). En effet, le récepteur est au départ connecté au réseau STAR METEO par une antenne relais, donc une localisation précise. Déménager le récepteur vers une autre antenne relais requiert une nouvelle initialisation.

#### **Pourquoi manque-t-il des informations de température ou un symbole météo ?**

Il peut arriver que la transmission des informations météo et la réception du signal radio des émetteurs ne soient pas optimales. Il faut dans ce cas déplacer le récepteur dans un autre endroit, où le signal sera mieux réceptionné. Dans le cas d'une réception parcellaire, le récepteur peut ne pas afficher pendant un court laps de temps l'une ou l'autre des icônes. L'affichage reprendra lors de la réception suivante.

#### **Pourquoi le récepteur n'affiche-t-il plus les prévisions météo à J+3 (par exemple) ?**

Il est possible que du fait d'interférences, l'une ou l'autre prévision journalière soit manquante (-- s'affiche à la place des données). Il suffit alors de ré-initialiser l'intégralité du récepteur et de recommencer la procédure de mise en œuvre.

#### **Que faire si l'écran n'affiche rien ?**

Vérifier la polarité des piles et s'assurer qu'elles sont installées comme sur le diagramme figurant dans le

compartiment des piles. Assurez-vous également d'utiliser des piles de qualité alcaline, à pleine charge lors de la mise en service (l'utilisation de piles rechargeables est fortement déconseillée).

**Peut-on rajouter un ou plusieurs capteurs extérieurs (Thermo ou Thermo/hygro selon le modèle) ?**

Non. Les stations de la gamme « STAR METEO » sont prévues pour ne gérer qu'un seul capteur extérieur.

**Pourquoi mon émetteur extérieur local (Thermo ou Thermo/hygro selon le modèle) indique-t-il une température plus faible ou plus élevée que les valeurs max. ou min. annoncées pour la journée en cours ?**

Les données mini et maxi de température de la journée en cours sont des valeurs générales, faisant parties intégrantes de la prévision météo globale du jour.

Le capteur relève la température (et l'hygrométrie) en son lieu d'installation, et peut donc être influencé par son environnement proche (structure des bâtiments, exposition directe au soleil...). Il y a donc nécessairement des ajustements.

**Après un changement de piles sur mon récepteur de base, mon émetteur extérieur (Thermo ou Thermo/hygro selon le modèle) n'est plus reçu ?**

Si le changement de piles n'a été effectué que sur le récepteur, le capteur ne sera pas reconnu par cette même récepteur.

En effet, un code de sécurité est attribué par le récepteur de base au transmetteur au moment de leur mise en œuvre commune et selon la procédure conseillée (Voir ci-dessus). Si cette procédure n'est pas respectée, le récepteur traduit cette non reconnaissance par « --« à la place des données extérieures locales.



**Directive R&TTE 1999/5/CE**

Résumé de la Déclaration de Conformité : Nous certifions que ce dispositif de transmission sans fil est conforme aux dispositions essentielles de la Directive R&TTE 1999/5/CE.

EJIN9004L230

Printed in China